

Олимпиада Школьный этап

(Технология)
предмет

9 класс

Фамилия Тимова

Имя Арина

Отчество Станиславовна

Класс 9.5

Учитель Гусарова Оксана Анатольевна

МКОУ «СОШ №18»

«22». 10. 2021г.

г. о. Нальчик

Задания для школьного этапа всероссийской олимпиады школьников по технологии
«Культура дома и декоративно-прикладное творчество»
2021-2022 учебный год
8-9 класс

Титова

Вопросы
12
1/8 - 6
Света
18

Время выполнения – 45-60 мин.
Максимальное количество баллов 25.

Кулинария

Отметьте знаком + правильный ответ

- + 1. Веществами, выполняющими функцию биологических регуляторов жизненных процессов в организме человека, являются
а) углеводы б) белки в) жиры г) минеральные соли д) витамины
- 2. Для размораживания пищевых продуктов наиболее рационально использовать:
 а) оттаивание при комнатной температуре; б) микроволновую печь в) духовой шкаф г) электрическую плиту

+ 3. Напишите не менее четырех видов теста.
дрожжи, ватное, белое, бездрожжевое, с маком, с изюмом

- 4. Какие бывают супы по способу приготовления?
защипанная, колбасная, борщевая

+ 5. Вставьте пропущенные слова, используя слова для справок.
Сибирские пельмени, итальянские равиоли, украинские вареники, узбекские манты, литовские калдуня, белорусские пельмени.
Слова для справок: колдуны; вареники; пельмени; манты; ravioli.

- 6. К гигиеническим свойствам тканей не относятся:
1 теплозащитность 2 прочность 3 сминаемость 4 гигроскопичность 5 усадка

+ 7. Назовите не менее трех названий тканей из химических волокон
Акрил, вискоза, Катрон, Лавсан

- 8. Сырьем для получения химических волокон являются
 а) хлопок б) остатки древесины в) нефть г) газ д) шерсть

9. В бытовой швейной машине применяются приводы:
 а) электрический б) гидравлический в) пневматический г) ручной д) ножной

+ 10. Выпиши названия машинных швов
Накладной, расстрочной, шов вперед иголку, настрочной
накладной, настрочной, расстрочной

- 11. Вставьте пропущенные слова.
Участки швейной машины, где происходит скрепление деталей, необходимо смазывать машинным маслом. Это облегчает работу механизмов машины, уменьшает износ деталей, способствует бесшумной работе машины.

+ 12. Если прямая юбка будет сшита из ткани в полосу, то полосы лучше расположить:
 а) вдоль длины будущей юбки б) поперек длины будущей юбки

+ 13. Укажите цифрами последовательность раскроя изделия:

- а) вырезание деталей; - 5 +
- б) выполнение экономной раскладки; - 1 +
- в) обводка контуров; - 3 +
- г) фиксирование портновскими булавками; - 2 +
- д) обмеловка с припуском на швы. - 4 +

- 14. Моделирование – это:
 1 творческий процесс создания новых моделей, область декоративно – прикладного искусства

+ 2. изменение чертежа выкройки в соответствии с выбранной моделью

15. Что служит отделкой для блузы
 А.вышивка Б.рельефные швы В.подрезы С.фурнитура

+ 16. Расширение прямой юбки по линии низа может быть выполнено:
1. увеличением ширины заднего полотнища;
2. увеличением ширины переднего полотнища;
 3. закрытием вытачки по линии талии

- К основным горизонтальным линиям фигуры относят: ↓
1. линию шеи, середины переда, линию низа;
 2. линию талии, груди, середины спинки;
 3. линию шеи, бедер, низа.

18. Укажите названия мерок для данных обозначений: +

- | | |
|-------|----------------------|
| А Дн | 1 полуобхват бедер |
| Б Ст | 2 длина нагрудника |
| В Сб | 3 длина нижней части |
| Г Днч | 4 полуобхват талии |

А - 2.; Б - .5.; В - .1.; Г - .5..



19. Подготовка ткани к раскрою включает в себя следующие операции +

1. выравнивание срезов
2. стирка
3. выявление дефектов
4. накрахмаливание
5. определение направления долевой нити
6. определение лицевой стороны
7. декатировка

20. Творческое задание 6 баллов

Дан чертеж построения выкройки кокилье и схема обработки планки с данной отделкой:

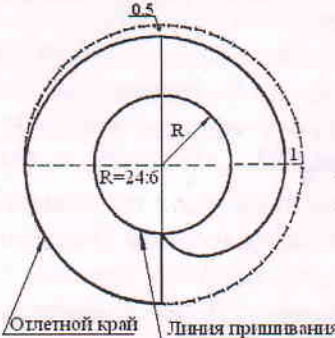
- 1) выполните эскиз модели блузки с отделкой кокилье вдоль планки;
- 2) закончите схему обработки планки с отделкой кокилье (укажите цифрами на выносных линиях последовательность операций и величину припусков на швы);
- 3) предложите ткань для Вашей модели;
- 4) опишите внешний вид модели по предложенной форме.

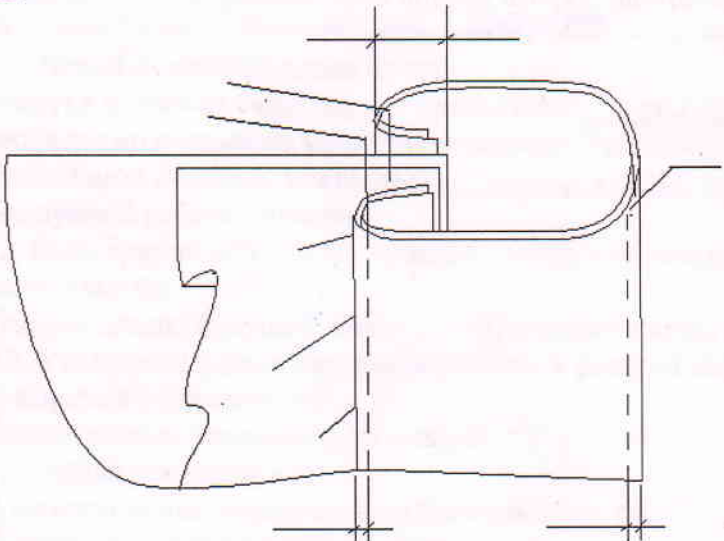
чертежи и схемы	эскиз модели блузы
 <p>0.5</p> <p>R</p> <p>R=24.6</p> <p>Линия пришивания</p> <p>Отлетной край</p>	<p>1.</p>  <p>65</p>
<p>2.</p> 	

3. Ткани для блузы рекомендуются: шелк, вискоза, атлас, хлопок, лен

4. Описание внешнего вида блузы:

1). Наименование изделия блузка

2). Силуэт прямой

3). Вид застежки пуговицы

4). Описание по

элементам: рукава, стижка, планка, торс верашик, рукава 17

Олимпиада Школьный этап

(Математика)
предмет

8, В класс

Фамилия Маювамова

Имя Уршия

Отчество Итаюевна

Класс 8, В

Учитель Оксана Анатольевна Тусарова

МКОУ «СОШ №18»

« 22 ». 10.2021г.

г. о. Нальчик

Шановалов
Воробей 14
Т. Зар - 6
Итого 20

Время выполнения – 45-60 мин.

Максимальное количество баллов 25.

Кулинария

+ Отметьте знаком + правильный ответ

1. Веществами, выполняющими функцию биологических регуляторов жизненных процессов в организме человека, являются

- а) углеводы б) белки в) жиры г) минеральные соли д) витамины

+ 2. Для размораживания пищевых продуктов наиболее рационально использовать:

- а) оттаивание при комнатной температуре; б) микроволновую печь в) духовой шкаф г) электрическую плиту

+ 3. Напишите не менее четырех видов теста.

Мелитовое, слоеное, заварное, песочное

- 4. Какие бывают супы по способу приготовления?

на воде, на масле, на бульоне

5. Вставьте пропущенные слова, используя слова для справок.

- Сибирские пельмени, итальянские равиоли, украинские колдуны, узбекские манты, литовские равиоли, белорусские вареники.

Слова для справок: колдуны; вареники; пельмени; манты; ravioli.

- 6. К гигиеническим свойствам тканей не относятся:

- 1 теплозащитность 2 прочность 3 сминаемость 4 гигроскопичность 5 усадка

+ 7. Назовите не менее трех названий тканей из химических волокон

вискозные шелк, синтетика, ацетат, лавсан, акрил, кардон

+ 8. Сырьем для получения химических волокон являются

- а. хлопок б. остатки древесины в. нефть г. газ д. шерсть

+ 9. В бытовой швейной машине применяются приводы:

- а) электрический б) гидравлический в) пневматический г) ручной д) ножной

+ 10. Выпиши названия машинных швов

Накладной, расстрочной, шов вперед иглолку, настрочной

расстрочной, наметочной, настрочной

- 11. Вставьте пропущенные слова.

Участки швейной машины, где происходит трение деталей, необходимо смазывать машинным маслом. Это облегчает работу механизмов машины, уменьшает трение деталей, способствует бесшумной работе машины.

+ 12. Если прямая юбка будет сшита из ткани в полосу, то полосы лучше расположить:

- + а) вдоль длины будущей юбки б) поперек длины будущей юбки

- 13. Укажите цифрами последовательность раскроя изделия:

- 5 а) вырезание деталей;
 1 б) выполнение экономной раскладки;
 2 в) обводка контуров;
 4 г) фиксирование портновскими булавками;
 3 д) обмеловка с припуском на швы.

+ 14. Моделирование – это:

+ 1. творческий процесс создания новых моделей, область декоративно – прикладного искусства

+ 2. изменение чертежа выкройки в соответствии с выбранной моделью

+ 15. Что служит отделкой для блузы

- А.вышивка Б.рельефные швы В.подрезы Г.фурнитура

+ 16. Расширение прямой юбки по линии низа может быть выполнено:

1. увеличением ширины заднего полотнища;
 2. увеличением ширины переднего полотнища;

+ 3. закрытием вытачки по линии талии

К основным горизонтальным линиям фигуры относят:

1. линию шеи, середины переда, линию низа; +
2. линию талии, груди, середины спинки;
3. линию шеи, бедер, низа

18. Укажите названия мерок для данных обозначений: +

- | | |
|-------|----------------------|
| А Дн | 1 полуобхват бедер |
| Б Ст | 2 длина нагрудника |
| В Сб | 3 длина нижней части |
| Г Днч | 4 полуобхват талии |

А - 2.; Б - 4.; В - 1.; Г - 3..

19. Подготовка ткани к раскрою включает в себя следующие операции +

1. выравнивание срезов
2. стирка
3. выявление дефектов
4. крахмаливание
5. определение направления долевой нити
6. определение лицевой стороны
7. декатировка

20. Творческое задание 6 баллов

Дан чертеж построения выкройки кокилье и схема обработки планки с данной отделкой:

- 1) выполните эскиз модели блузки с отделкой кокилье вдоль планки;
- 2) закончите схему обработки планки с отделкой кокилье (укажите цифрами на выносных линиях последовательность операций и величину припусков на швы);
- 3) предложите ткань для Вашей модели;
- 4) опишите внешний вид модели по предложенной форме.

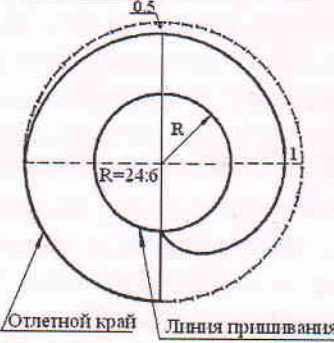
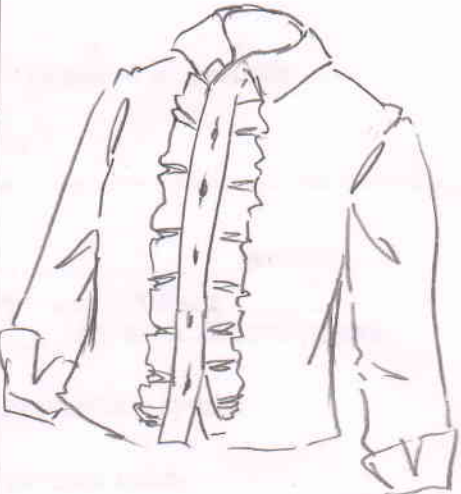
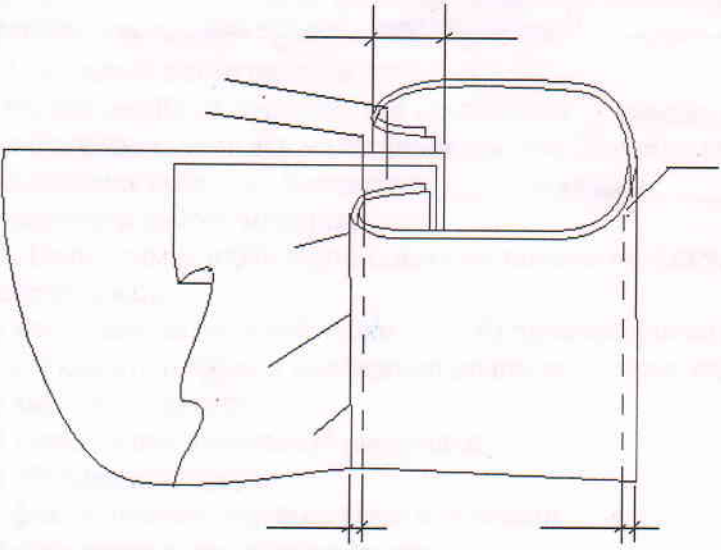
чертежи и схемы	эскиз модели блузы
	<p>1.</p> 
<p>2.</p> 	

3. Ткани для блузы рекомендуются: хлопок 65

4. Описание внешнего вида блузы:

1) Наименование изделия блузка

2) Силуэт прямой

3) Вид застежки пуговицы

4) Описание по

элементам: есть воротник, есть рукава, есть манжеты, есть кокилье

Олимпиада Школьный этап

(Технология)

предмет

8 "В" класс

Фамилия Шугаев

Имя Айна

Отчество Евгеньевна

Класс 8 "В"

Учитель Оксана Александровна Гусева

МКОУ «СОШ №18»

« 22 ». 10 .2021г.

г. о. Нальчик

Шура
Вопроса - 12
76 / 28 4
Стого 16

Время выполнения – 45-60 мин.

Максимальное количество баллов 25.

Кулинария

Отметьте знаком + правильный ответ

- 1. Веществами, выполняющими функцию биологических регуляторов жизненных процессов в организме человека, являются
а) углеводы б) белки в) жиры г) минеральные соли д) витамины
- + 2. Для размораживания пищевых продуктов наиболее рационально использовать:
а) оттаивание при комнатной температуре; б) микроволновую печь в) духовой шкаф г) электрическую плиту
- + 3. Напишите не менее четырех видов теста.
бисквитное, слоеное, дрожжевое, заварное
- 4. Какие бывают супы по способу приготовления?
на воде, на молоке, на бульоне
- 5. Вставьте пропущенные слова, используя слова для справок.
Сибирские пельмени, итальянские равиоли, украинские вареники, узбекские манты, литовские равиоли, белорусские вареники.

Слова для справок: колдуны; вареники; пельмени; манты; ravioli.

- + 6. К гигиеническим свойствам тканей не относятся:
1 теплозащитность 2 прочность 3 сминаемость 4 гигроскопичность 5 усадка
- 7. Назовите не менее трех названий тканей из химических волокон
Спандекс, полиэстер, хлопок
- 8. Сырьем для получения химических волокон являются
а. хлопок б. остатки древесины в. нефть г. газ д. шерсть
- + 9. В бытовой швейной машине применяются приводы:
а) электрический б) гидравлический в) пневматический г) ручной д) ножной
- + 10. Выпиши названия машинных швов
Накладной, расстрочной, шов вперед иголку, настрочной
настрочной, накладной

- 11. Вставьте пропущенные слова.
Участки швейной машины, где происходит грубая деталей, необходимо смазывать машинным маслом. Это облегчает работу механизмов машины, уменьшает грубость деталей, способствует бесшумной работе машины.

- + 12. Если прямая юбка будет сшита из ткани в полосу, то полосы лучше расположить:
а) вдоль длины будущей юбки б) поперек длины будущей юбки

- 13. Укажите цифрами последовательность раскроя изделия:

- 4 а) вырезание деталей;
- 1 б) выполнение экономной раскладки;
- 2 в) обводка контуров;
- 5 г) фиксирование портновскими булавками;
- 3 д) обмеловка с припуском на швы.

- + 14. Моделирование – это:

1. творческий процесс создания новых моделей, область декоративно – прикладного искусства

+2. изменение чертежа выкройки в соответствии с выбранной моделью

- + 15. Что служит отделкой для блузы

+ А.вышивка Б.рельефные швы В.подрезы Г.фурнитура

16. Расширение прямой юбки по линии низа может быть выполнено:

- 1. увеличением ширины заднего полотнища;
- 2. увеличением ширины переднего полотнища;
- + 3. закрытием вытачки по линии талии

- К основным горизонтальным линиям фигуры относят: \dagger
1. линию шеи, середины переда, линию низа;
 2. линию талии, груди, середины спинки;
 3. линию шеи, бедер, низа

18. Укажите названия мерок для данных обозначений: \dagger

- | | |
|-------|----------------------|
| А Дн | 1 полуобхват бедер |
| Б Ст | 2 длина нагрудника |
| В Сб | 3 длина нижней части |
| Г Днч | 4 полуобхват талии |

А - .2.; Б - .1.; В - .1.; Г - .3..

19. Подготовка ткани к раскрою включает в себя следующие операции \dagger



1. выравнивание срезов \dagger
2. стирка \dagger
3. выявление дефектов \dagger
4. накрахмаливание \dagger
5. определение направления долевой нити \dagger
6. определение лицевой стороны \dagger
7. decatировка \dagger

20. Творческое задание 6 баллов

Дан чертеж построения выкройки кокилье и схема обработки планки с данной отделкой:

- 1) выполните эскиз модели блузки с отделкой кокилье вдоль планки;
- 2) закончите схему обработки планки с отделкой кокилье (укажите цифрами на выносных линиях последовательность операций и величину припусков на швы);
- 3) предложите ткань для Вашей модели;
- 4) опишите внешний вид модели по предложенной форме.

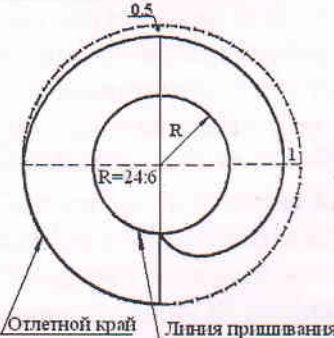
48

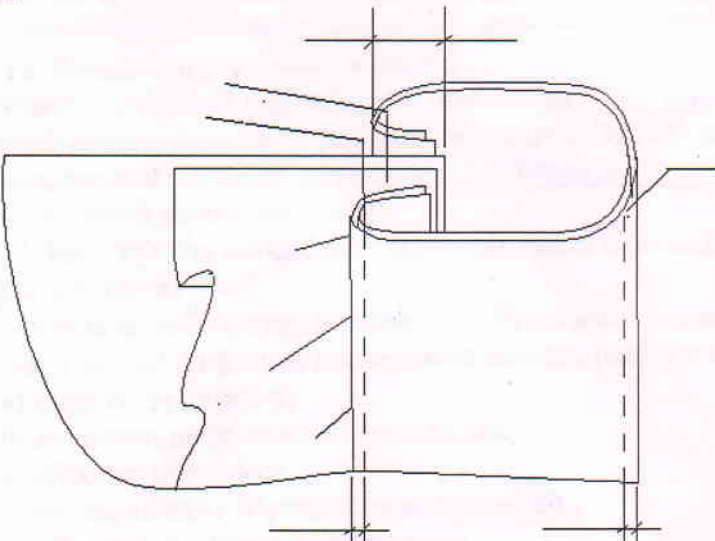
чертежи и схемы	эскиз модели блузы
	<p>1.</p> 
<p>2.</p> 	

3. Ткани для блузы рекомендуются: хлопок \dagger

4. Описание внешнего вида блузы:

1). Наименование изделия блузка \dagger

2). Силуэт прямой \dagger

3). Вид застежки пуговичная

4). Описание по элементам: лычки, рюши \dagger

Олимпиада Школьный этап

(Технология)

предмет

8 "В" класс

Фамилия Хидирова

Имя Азиза

Отчество Мамадалимовна

Класс 8 "В"

Учитель Гусарова Оксана Анабелевна

МКОУ «СОШ №18»

«22». 10. 2021г.

г. о. Нальчик

Задания для школьного этапа всероссийской олимпиады школьников по технологии
«Культура дома и декоративно-прикладное творчество»

2021-2022 учебный год

8-9 класс

Хушудас
Вопросы?
Тво/заг - 6
Семья 18

Время выполнения – 45-60 мин.

Максимальное количество баллов 25.

Кулинария

Отметьте знаком + правильный ответ

1. Веществами, выполняющими функцию биологических регуляторов жизненных процессов в организме человека, являются
а) углеводы б) белки в) жиры г) минеральные соли д) витамины
2. Для размораживания пищевых продуктов наиболее рационально использовать:
а) оттаивание при комнатной температуре; б) микроволновую печь в) духовой шкаф г) электрическую плиту
3. Напишите не менее четырех видов теста.
... бисквитное, сладкое, заварное, песочное
4. Какие бывают супы по способу приготовления?
... на воде, на бульоне, обезжиренный
5. Вставьте пропущенные слова, используя слова для справок.
Сибирские колдуны, итальянские пельмени, украинские равиоли, узбекские манты, литовские вареники, белорусские вареники.
- Слова для справок: колдуны; вареники; пельмени; манты; равиоли.
6. К гигиеническим свойствам тканей не относятся:
1 теплозащитность 2 прочность 3 сминаемость 4 гигроскопичность 5 усадка
7. Назовите не менее трех названий тканей из химических волокон
Синтетика, хлопок, лён, лавсан, ацетат, акрил
8. Сырьем для получения химических волокон являются
а. хлопок б. остатки древесины в. нефть г. газ д. шерсть
9. В бытовой швейной машине применяются приводы:
а) электрический б) гидравлический в) пневматический г) ручной д) ножной
10. Выпиши названия машинных швов
Накладной, расстрочной, шов вперед иголку, настрочной
расстрочной
11. Вставьте пропущенные слова.
Участки швейной машины, где происходит соединения деталей, необходимо смазывать машинным маслом. Это облегчает работу механизмов машины, уменьшает скрипение деталей, способствует бесшумной работе машины.
12. Если прямая юбка будет сшита из ткани в полосу, то полосы лучше расположить:
а) вдоль длины будущей юбки б) поперек длины будущей юбки
13. Укажите цифрами последовательность раскроя изделия:
5 а) вырезание деталей;
1 б) выполнение экономной раскладки;
2 в) обводка контуров;
4 г) фиксирование портновскими булавками;
3 д) обмеловка с припуском на швы.
14. Моделирование – это:
1 творческий процесс создания новых моделей, область декоративно – прикладного искусства
2. изменение чертежа выкройки в соответствии с выбранной моделью
15. Что служит отделкой для блузы
А. вышивки Б. рельефные швы В. подрезы Г. фурнитура
16. Расширение прямой юбки по линии низа может быть выполнено:
1. увеличением ширины заднего полотнища;
2. увеличением ширины переднего полотнища;
3. закрытием вытачки по линии талии

К основным горизонтальным линиям фигуры относят:

1. линию шеи, середины переда, линию низа;
2. линию талии, груди, середины спинки;
3. линию шеи, бедер, низа

18. Укажите названия мерок для данных обозначений:

- | | |
|-------|----------------------|
| А Дн | 1 полуобхват бедер |
| Б Ст | 2 длина нагрудника |
| В Сб | 3 длина нижней части |
| Г Днч | 4 полуобхват талии |

А - 3.; Б - 4.; В - 1.; Г - 3...



19. Подготовка ткани к раскрою включает в себя следующие операции

1. выравнивание срезов
2. стирка
3. выявление дефектов
4. крахмаливание
5. определение направления долевой нити
6. определение лицевой стороны
7. декатировка

20. Творческое задание 6 баллов

Дан чертеж построения выкройки кокилье и схема обработки планки с данной отделкой:

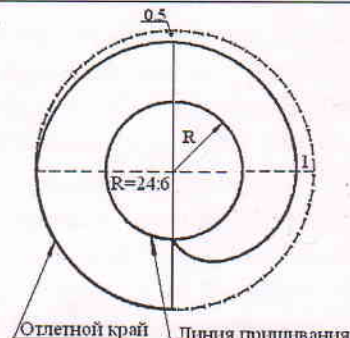
- 1) выполните эскиз модели блузки с отделкой кокилье вдоль планки;
- 2) закончите схему обработки планки с отделкой кокилье (укажите цифрами на выносных линиях последовательность операций и величину припусков на швы);
- 3) предложите ткань для Вашей модели;
- 4) опишите внешний вид модели по предложенной форме.

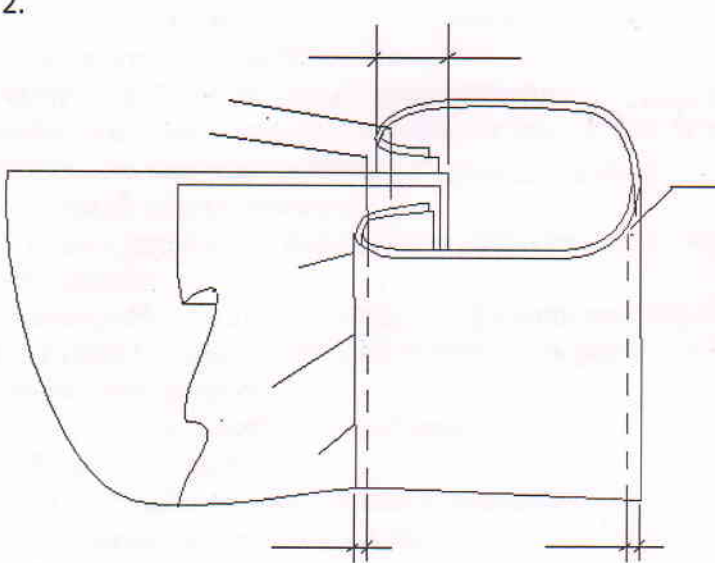
чертежи и схемы	эскиз модели блузы
	<p>1.</p> 
<p>2.</p> 	

3. Ткани для блузы рекомендуются: хлопок

4. Описание внешнего вида блузы:

1) Наименование изделия блузка

2) Силуэт прилегающая

3) Вид застежки пуговицы, кнопки

4) Описание по элементам: планка, воротник, манжеты, рукава, кокилье

Олимпиада Школьный этап

(Технология)

предмет

8, В^н класс

Фамилия Степургина

Имя Дарина

Отчество Мухоморова

Класс 8, В^н

Учитель Гусарова О. А.

МКОУ «СОШ №18»

« 22 ». 10 .2021г.

г. о. Нальчик

Задания для школьного этапа всероссийской олимпиады школьников по технологии
«Культура дома и декоративно-прикладное творчество»
2021-2022 учебный год
8-9 класс

Вопрос - 40
ТВ сек - 38
Итого 78

Время выполнения - 45-60 мин.
Максимальное количество баллов 25.

Кулинария

Отметьте знаком + правильный ответ

1. Веществами, выполняющими функцию биологических регуляторов жизненных процессов в организме человека, являются

а) углеводы б) белки в) жиры г) минеральные соли д) витамины+

2. Для размораживания пищевых продуктов наиболее рационально использовать:

а) оттаивание при комнатной температуре; б) микроволновую печь в) духовой шкаф
г) электрическую плиту

3. Напишите не менее четырех видов теста.

сдобное, дрожжевое, песочное, блинное, тесто какао, дрожжевое

4. Какие бывают супы по способу приготовления?

обезжиренные, жирные

5. Вставьте пропущенные слова, используя слова для справок.

Сибирские кадуны, итальянские пельмени, украинские вареники, белорусские равиоли, узбекские манты, литовские вареники

Слова для справок: колдуны; вареники; пельмени; манты; равиоли.

6. К гигиеническим свойствам тканей не относятся:

1 теплозащитность 2 прочность 3 сминаемость 4 гигроскопичность 5 усадка

7. Назовите не менее трех названий тканей из химических волокон

акрил, нейлон, вискоза

8. Сырьем для получения химических волокон являются

а. хлопок б. остатки древесины в. нефть г. газ д. шерсть

9. В бытовой швейной машине применяются приводы:

а) электрический б) гидравлический в) пневматический г) ручной д) ножной

10. Выпиши названия машинных швов

Накладной, расстрочной, шов вперед иглолку, настрочной

11. Вставьте пропущенные слова.

Участки швейной машины, где происходит срез деталей,

необходимо смазывать машинным маслом. Это облегчает работу механизмов машины, уменьшает напряженность деталей, способствует бесшумной работе машины.

12. Если прямая юбка будет сшита из ткани в полосу, то полосы лучше расположить:

а) вдоль длины будущей юбки б) поперек длины будущей юбки

13. Укажите цифрами последовательность раскроя изделия:

2 а) вырезание деталей;

3 б) выполнение экономной раскладки;

1 в) обводка контуров;

5 г) фиксирование портновскими булавками;

4 д) обмеловка с припуском на швы.

14. Моделирование - это:

1 творческий процесс создания новых моделей, область декоративно - прикладного искусства

2 изменение чертежа выкройки в соответствии с выбранной моделью

15. Что служит отделкой для блузы

А.вышивка Б.рельефные швы В.подрезы Г.фурнитура

16. Расширение прямой юбки по линии низа может быть выполнено:

1. увеличением ширины заднего полотнища;

2. увеличением ширины переднего полотнища;

3. закрытием вытачки по линии талии

основным горизонтальным линиям фигуры относят:
 линию шеи, середины переда, линию низа;
 линию талии, груди, середины спинки;
 линию шеи, бедер, низа

8. Укажите названия мерок для данных обозначений:

- А Дн — 1 полуобхват бедер
 Б Ст — 2 длина нагрудника
 В Сб — 3 длина нижней части
 Г Днч — 4 полуобхват талии

А - 3; Б - 4; В - 1; Г - 2...

19. Подготовка ткани к раскрою включает в себя следующие операции



- 1) выравнивание срезов 2) стирка 3. выявление дефектов 4. крахмаливание
 5. определение направления долевой нити 6. определение лицевой стороны 7) декатировка

20. Творческое задание 6 баллов

Дан чертеж построения выкройки кокилье и схема обработки планки с данной отделкой:

- 1) выполните эскиз модели блузки с отделкой кокилье вдоль планки;
- 2) закончите схему обработки планки с отделкой кокилье (укажите цифрами на выносных линиях последовательность операций и величину припусков на швы);
- 3) предложите ткань для Вашей модели;
- 4) опишите внешний вид модели по предложенной форме.

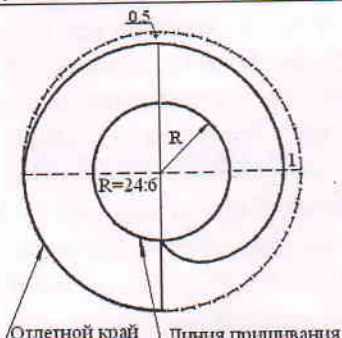
38

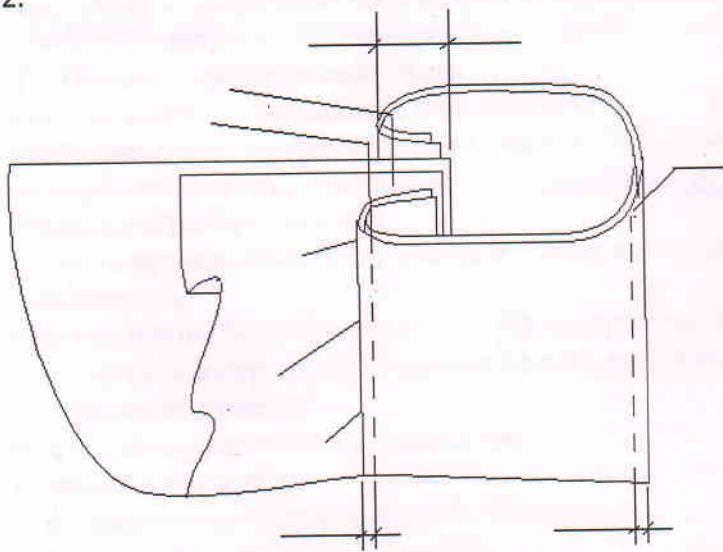
чертежи и схемы	эскиз модели блузы
	<p>1.</p> 
<p>2.</p> 	

3. Ткани для блузы рекомендуются: Бязь, хлопок
4. Описание внешнего вида блузы:
- 1). Наименование изделия блуза
 - 2). Силуэт свободный
 - 3). Вид застежки планка
 - 4). Описание по элементам: блуза с волнообразными линиями

Олимпиада Школьный этап

(Технология)

предмет

7 класс

Фамилия Ситовой

Имя Алина

Отчество Александровна

Класс 7"Б"

Учитель Гусарова Оксана Анатольевна

МКОУ «СОШ №18»

«22». 10. 2021г.

г. о. Нальчик

Максимальное количество баллов за теоретический конкурс – 25.

Время выполнения – 45-60 мин.

Кулинария

Отметьте знаком «+» все правильные ответы.

1. Каши можно варить:
а) на молоке + б) на бульоне + в) на воде + г) на киселе
2. При сервировке стола к обеду вилку кладут:
1 справа от тарелки зубцами вверх
2 слева от тарелки зубцами вверх +
3 справа от тарелки зубцами вниз
4 слева от тарелки зубцами вниз
5 в специальную укладку
3. Доброкачественное мясо:
а) упругое б) имеет мягкий жир в) имеет твердый жир г) не упругое
4. Вставьте пропущенное слово:
Хлеб был известен человеку уже в Древнем Египте. В Древней Греции богатство человека определялось тем, сколько хлеба подносили гостям. Спартанцы ели мало хлеба только по праздникам.
5. Подчеркните названия способов консервирования фруктов и ягод.
Мочение, копчение, маринование, квашение, стерилизация, сушка, соление, замораживание, уваривание с сахаром, вяление, консервирование с помощью сахара.
6. Все текстильные волокна делятся на натуральные и:
а) растительные б) минеральные в) химические г) синтетические д) искусственные
7. К технологическим свойствам тканей относятся:
а) прочность б) водопроницаемость в) драпируемость г) осыпаемость д) усадка
8. Назовите не менее трех названий тканей из натуральных волокон животного происхождения:
Шерсть баранов
9. Чем больше номер на машинной игле, тем сама игла:
а) толще б) тоньше
10. В бытовой швейной машине имеются регуляторы:
а) длины стежка б) ширины стежка в) ширины зигзага г) натяжения верхней нити
11. Винт в шпульном колпачке нужен:
а) для регулирования натяжения верхней нити
б) для регулирования натяжения нижней нити
в) для соединения деталей челнока в единое целое
12. Перевод выкройки на ткань осуществляется при помощи:
а) сметочных стежков б) резца в) копировальных стежков г) портновского мела
13. Юбки по конструкции бывают:
а) прямые б) клиньевые в) диагональные г) конические д) расширенные е) зауженные
14. Направление долевой нити учитывают:
а) для наиболее экономного раскроя ткани
б) чтобы избежать вытягивания изделия в процессе носки
в) чтобы изделие меньше сминалось
15. Отметьте правильный ответ.
Прибавка – это:
а) величина, необходимая при обработке изделия машинными швами, выраженная в сантиметрах и учитываемая при раскрое.
б) величина, прибавляемая к размеру мерки на свободное облегание одежды.
- Отметьте знаком «+» все правильные ответы.
16. При обработке нижнего среза изделия применяют швы
а) стачной б) обтачной в) вподгибку с закрытым срезом + г) двойной
д) вподгибку с открытым срезом
17. Что может служить отделкой для юбки?

Maria
Вопрос - 13
Ползос 0
Умно 13

шивка б) отделочные детали в) конструкция г) различная фурнитура
 . Обозначьте цифрами от 1 до 9 правильную последовательность технологических операций при раскладке выкройки на ткани: **f**

- А - **4** разложить мелкие детали
- Б - **3** разложить крупные детали
- В - **2** сколоть ткань булавками
- Г - **6** приколоть мелкие детали
- Д - **4** приколоть крупные детали
- Е - **1** определить лицевую сторону ткани
- Ж - **9** нанести контрольные линии и точки
- З - **8** разметить припуски на обработку
- И - **7** обвести детали по контуру

Расположите свои ответы (буквы) по порядку.....

19. Установите соответствие между названиями швов и операциями изготовления швейного изделия:

- 1- шов вподгибку с закрытым срезом ~~А~~ А - обработка бретелей фартука
- 2- обтачной шов ~~Б~~ Б - обработка боковых срезов
- 3- двойной шов или стачной шов ~~В~~ В - обработка нижнего среза

20. Творческое задание. 6 баллов

Зарисовать модель юбки, схематично выполнить чертеж деталей кроя. **05**

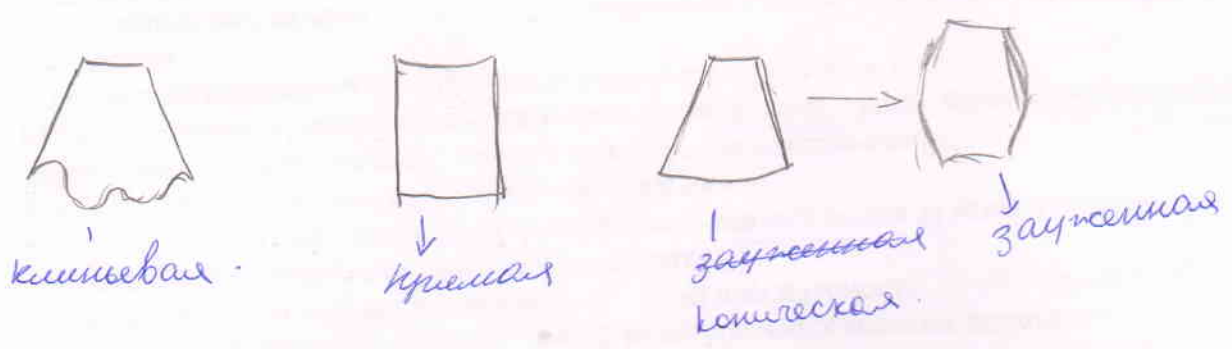

Олимпиада Школьный этап

(Технология)
предмет

7 "А" класс

Фамилия Фуртуевой

Имя Сашенька

Отчество Назиревич

Класс 7 "А"

Учитель Фусарева Оксана Анатольевна

МКОУ «СОШ №18»

« 10 ». 22 .2021г.

г. о. Нальчик

Максимальное количество баллов за теоретический конкурс – 25.

Время выполнения – 45-60 мин.

Кулинария

Отметьте знаком «+» все правильные ответы.

- + 1. Каши можно варить:
а) на молоке + б) на бульоне + в) на воде + г) на киселе
- + 2. При сервировке стола к обеду вилку кладут:
1 справа от тарелки зубцами вверх
+ 2 слева от тарелки зубцами вверх
3 справа от тарелки зубцами вниз
4 слева от тарелки зубцами вниз
5 в специальную укладку
- + 3. Доброкачественное мясо:
+ а) упругое б) имеет мягкий жир в) имеет твердый жир г) не упругое
- + 4. Вставьте пропущенное слово:
Хлеб был известен человеку уже в Древнем Египте. В Древней Греции богатство человека определялось тем, сколько хлеб подносили гостям. Спартанцы ели хлеб только по праздникам.
- 5. Подчеркните названия способов консервирования фруктов и ягод.
Мочение, копчение, маринование, квашение, стерилизация, сушка, соление, замораживание, уваривание с сахаром, вяление, консервирование с помощью сахара.
- + 6. Все текстильные волокна делятся на натуральные и:
а) растительные б) минеральные в) химические г) синтетические д) искусственные
- 7. К технологическим свойствам тканей относятся:
а) прочность б) водопроницаемость в) драпируемость г) осыпаемость д) усадка
- 8. Назовите не менее трех названий тканей из натуральных волокон животного происхождения:
шерсть, давалье, шерсть ланов, крапичья шерсть
- 9. Чем больше номер на машинной игле, тем сама игла:
а) толще + б) тоньше
- 10. В бытовой швейной машине имеются регуляторы:
+ а) длины стежка б) ширины стежка в) ширины зигзага г) натяжения верхней нити
- 11. Винт в шпульном колпачке нужен:
+ а) для регулирования натяжения верхней нити
б) для регулирования натяжения нижней нити
в) для соединения деталей челнока в единое целое
- 12. Перевод выкройки на ткань осуществляется при помощи:
+ а) сметочных стежков б) резца в) копировальных стежков г) портновского мела
- 13. Юбки по конструкции бывают:
+ а) прямые б) клиньевые в) диагональные г) конические д) расширенные е) зауженные
- 14. Направление долевой нити учитывают:
а) для наиболее экономного раскроя ткани
б) чтобы избежать вытягивания изделия в процессе носки
+ в) чтобы изделие меньше сминалось
- + 15. Отметьте правильный ответ.
Прибавка – это:
а) величина, необходимая при обработке изделия машинными швами, выраженная в сантиметрах и учитываемая при раскрое.
+ б) величина, прибавляемая к размеру мерки на свободное облегание одежды.
Отметьте знаком «+» все правильные ответы.
- 16. При обработке нижнего среза изделия применяют швы
а) стачной б) обтачной в) вподгибку с закрытым срезом + г) двойной
д) вподгибку с открытым срезом
- 17. Что может служить отделкой для юбки?

а) отделочные детали в) конструкция г) различная фурнитура
укажите цифрами от 1 до 9 правильную последовательность технологических операций при раскладке выкройки на ткани:

- разложить мелкие детали
- - разложить крупные детали
- В - - сколоть ткань булавками
- 4 Г - - приколоть мелкие детали
- 3 Д - - приколоть крупные детали
- Е - - определить лицевую сторону ткани
- 5 Ж - - нанести контрольные линии и точки
- 4 З - - разметить припуски на обработку
- 6 И - - обвести детали по контуру

Расположите свои ответы (буквы) по порядку.....

19. Установите соответствие между названиями швов и операциями изготовления швейного изделия:

- | | |
|------------------------------------|--------------------------------|
| 1- шов вподгибку с закрытым срезом | А - обработка бретелей фартука |
| 2- обтачной шов | Б - обработка боковых срезов |
| 3- двойной шов или стачной шов | В - обработка нижнего среза |

20. Творческое задание. 6 баллов

Зарисовать модель юбки, схематично выполнить чертеж деталей кроя.

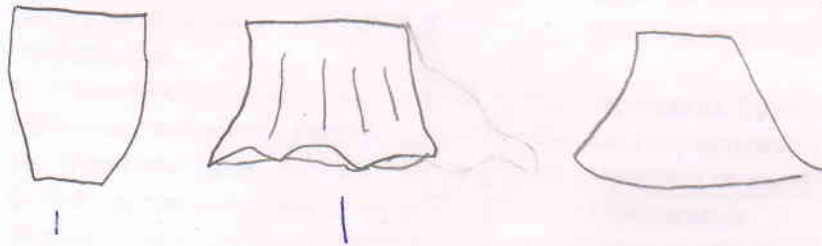

1
прямая

Олимпиада Школьный этап

(Технология)

предмет

7 "А" класс

Фамилия Чеченовой

Имя Арины

Отчество Андарович

Класс _____

Учитель Гусарова О.А.

МКОУ «СОШ №18»

«22». 10. 2021г.

г. о. Нальчик

Цеганова
 ответов - 10
 ТВ 202 - 45
 14

Максимальное количество баллов за теоретический конкурс – 25.

Время выполнения – 45-60 мин.

Кулинария

Отметьте знаком «+» все правильные ответы.

1. Каши можно варить:

- + а) на молоке + б) на бульоне + в) на воде г) на киселе

+ 2. При сервировке стола к обеду вилку кладут:

- 1 справа от тарелки зубцами вверх
 2 слева от тарелки зубцами вверх
 3 справа от тарелки зубцами вниз
 4 слева от тарелки зубцами вниз
 5 в специальную укладку

+ 3. Доброкачественное мясо:

- а) упругое б) имеет мягкий жир в) имеет твердый жир г) не упругое

+ 4. Вставьте пропущенное слово:

Хлеб был известен человеку уже в Древнем Египте. В Древней Греции богатство человека определялось тем, сколько Хлеба подносили гостям. Спартанцы ели Хлеб только по праздникам.

+ 5. Подчеркните названия способов консервирования фруктов и ягод.

Мочение, копчение, маринование, квашение, стерилизация, сушка, соление, замораживание, уваривание с сахаром, вяление, консервирование с помощью сахара.

+ 6. Все текстильные волокна делятся на натуральные и:

- а) растительные б) минеральные в) химические г) синтетические д) искусственные

- 7. К технологическим свойствам тканей относятся:

- а) прочность б) водопроницаемость в) драпируемость г) осыпаемость д) усадка

- 8. Назовите не менее трех названий тканей из натуральных волокон животного происхождения:

+ 9. Чем больше номер на машинной игле, тем сама игла:

- а) толще б) тоньше

- 10. В бытовой швейной машине имеются регуляторы:

- а) длины стежка б) ширины стежка в) ширины зигзага + г) натяжения верхней нити

- 11. Винт в шпульном колпачке нужен:

- а) для регулирования натяжения верхней нити
 б) для регулирования натяжения нижней нити
 + в) для соединения деталей челнока в единое целое

+ 12. Перевод выкройки на ткань осуществляется при помощи:

- а) сметочных стежков + б) резца + в) копировальных стежков + г) портновского мела

+ 13. Юбки по конструкции бывают:

- а) прямые + б) клиньевые в) диагональные + г) конические д) расширенные е) зауженные

+ 14. Направление долевой нити учитывают:

- а) для наиболее экономного раскроя ткани
 + б) чтобы избежать вытягивания изделия в процессе носки
 в) чтобы изделие меньше сминалось

- 15. Отметьте правильный ответ.

Прибавка – это:

- а) величина, необходимая при обработке изделия машинными швами, выраженная в сантиметрах и учитываемая при раскрое.
 б) величина, прибавляемая к размеру мерки на свободное облегание одежды.

- Отметьте знаком «+» все правильные ответы.

- 16. При обработке нижнего среза изделия применяют швы

- а) стачной б) обтачной в) вподгибку с закрытым срезом г) двойной
 д) вподгибку с открытым срезом

- 17. Что может служить отделкой для юбки?

а) выкройка б) отделочные детали в) конструкция г) различная фурнитура

Обозначьте цифрами от 1 до 9 правильную последовательность технологических операций при раскладке выкройки на ткани:

- А -- разложить мелкие детали 4
- Б -- разложить крупные детали 3
- В -- сколоть ткань булавками 4
- Г -- приколоть мелкие детали 3
- Д -- приколоть крупные детали 6
- Е -- определить лицевую сторону ткани
- Ж -- нанести контрольные линии и точки 7
- З -- разметить припуски на обработку 3
- И -- обвести детали по контуру

Расположите свои ответы (буквы) по порядку... Е, А, Б, В, Г, Д, Ж, З.....

19. Установите соответствие между названиями швов и операциями изготовления швейного изделия:

- | | |
|------------------------------------|--------------------------------|
| 1- шов вподгибку с закрытым срезом | А - обработка бретелей фартука |
| 2- обтачной шов | Б - обработка боковых срезов |
| 3- двойной шов или стачной шов | В - обработка нижнего среза |

20. Творческое задание. 6 баллов

Зарисовать модель юбки, схематично выполнить чертеж деталей кроя.

48

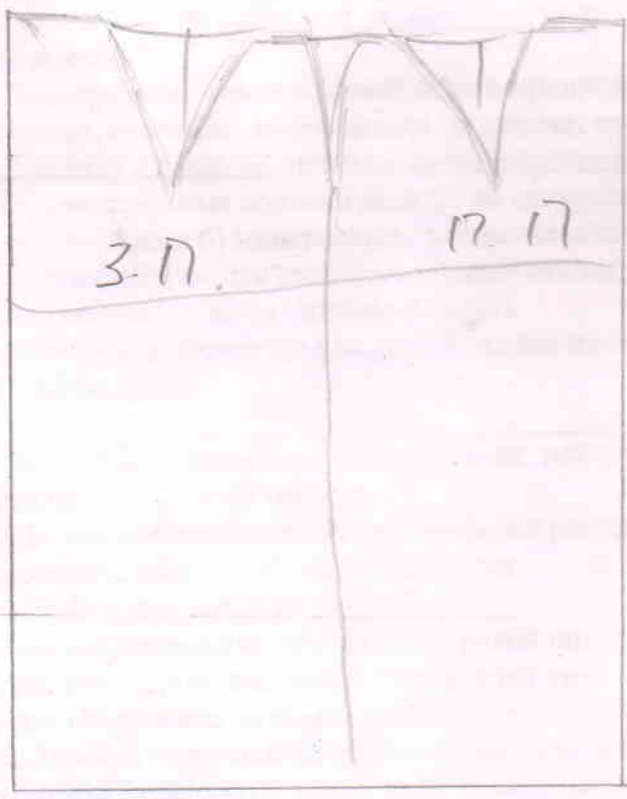

прямая

Олимпиада Школьный этап

(Технология)
предмет

7 "Б" класс

Фамилия Тхагаделовой

Имя Дисаны

Отчество Резвановны.

Класс 7 "Б"

Учитель Турсарова О.А.

МКОУ «СОШ №18»

«22». 10. 2021г.

г. о. Нальчик

Максимальное количество баллов за теоретический конкурс – 25.

Время выполнения – 45-60 мин.

Кулинария

Отметьте знаком «+» все правильные ответы.

- + 1. Каши можно варить:
- + а) на молоке + б) на бульоне + в) на воде г) на киселе
- + 2. При сервировке стола к обеду вилку кладут:
- 1 справа от тарелки зубцами вверх
- + 2 слева от тарелки зубцами вверх
- 3 справа от тарелки зубцами вниз
- 4 слева от тарелки зубцами вниз
- 5 в специальную укладку
- + 3. Доброкачественное мясо:
- + а) упругое б) имеет мягкий жир в) имеет твердый жир г) не упругое
- + 4. Вставьте пропущенное слово:
- Хлеб был известен человеку уже в Древнем Египте. В Древней Греции богатство человека определялось тем, сколько хлеб подносили гостям. Спартанцы ели хлеб только по праздникам.
- + 5. Подчеркните названия способов консервирования фруктов и ягод.
- Мочение, копчение, маринование, квашение, стерилизация, сушка, соление, замораживание, уваривание с сахаром, вяление, консервирование с помощью сахара.
- + 6. Все текстильные волокна делятся на натуральные и:
- а) растительные б) минеральные **в) химические** г) синтетические д) искусственные
- + 7. К технологическим свойствам тканей относятся:
- а) прочность б) водопроницаемость в) драпируемость **г) осыпаемость** **д) усадка**
- + 8. Назовите не менее трех названий тканей из натуральных волокон животного происхождения:
- атлас, кашемир, драп
- + 9. Чем больше номер на машинной игле, тем сама игла:
- а) толще** б) тоньше
- + 10. В бытовой швейной машине имеются регуляторы:
- а) длины стежка** б) ширины стежка **в) ширины зигзага** **г) натяжения верхней нити**
- + 11. Винт в шпульном колпачке нужен:
- а) для регулирования натяжения верхней нити
- б) для регулирования натяжения нижней нити**
- в) для соединения деталей челнока в единое целое
- + 12. Перевод выкройки на ткань осуществляется при помощи:
- а) сметочных стежков **б) резца** **в) копировальных стежков** **г) портновского мела**
- + 13. Юбки по конструкции бывают:
- а) прямые** **б) клинговые** в) диагональные **г) конические** д) расширенные е) зауженные
- + 14. Направление долевой нити учитывают:
- а) для наиболее экономного раскроя ткани
- б) чтобы избежать вытягивания изделия в процессе носки**
- в) чтобы изделие меньше сминалось
- 15. Отметьте правильный ответ.
- Прибавка – это:
- + а) величина, необходимая при обработке изделия машинными швами, выраженная в сантиметрах и учитываемая при раскрое.
- б) величина, прибавляемая к размеру мерки на свободное облегание одежды.
- Отметьте знаком «+» все правильные ответы.
- + 16. При обработке нижнего среза изделия применяют швы
- а) стачной б) обтачной **в) вподгибку с закрытым срезом** г) двойной
- д) вподгибку с открытым срезом**
- + 17. Что может служить отделкой для юбки?
- а) вышивка** **б) отделочные детали** в) конструкция **г) различная фурнитура**
- + 18. Обозначьте цифрами от 1 до 9 правильную последовательность технологических операций при раскладке выкройки на ткани:

- А - разложить мелкие детали 4
- Б - разложить крупные детали 3
- В - сколоть ткань булавками 2
- Г - приколоть мелкие детали 6
- Д - приколоть крупные детали 5
- Е - определить лицевую сторону ткани 1
- Ж - нанести контрольные линии и точки 8
- З - разметить припуски на обработку 9
- И - обвести детали по контуру 7

ЕВБАДИГИЗЖ

19. Установите соответствие между названиями швов и операциями изготовления швейного изделия:

- 1- шов вподгибку с закрытым срезом
 - 2- обтачной шов
 - 3- двойной шов или стачной шов
- А - обработка бретелей фартука
 - Б - обработка боковых срезов
 - В - обработка нижнего среза

20. Творческое задание. 6 баллов
Зарисовать модель юбки, схематично выполнить чертеж деталей кроя.

65

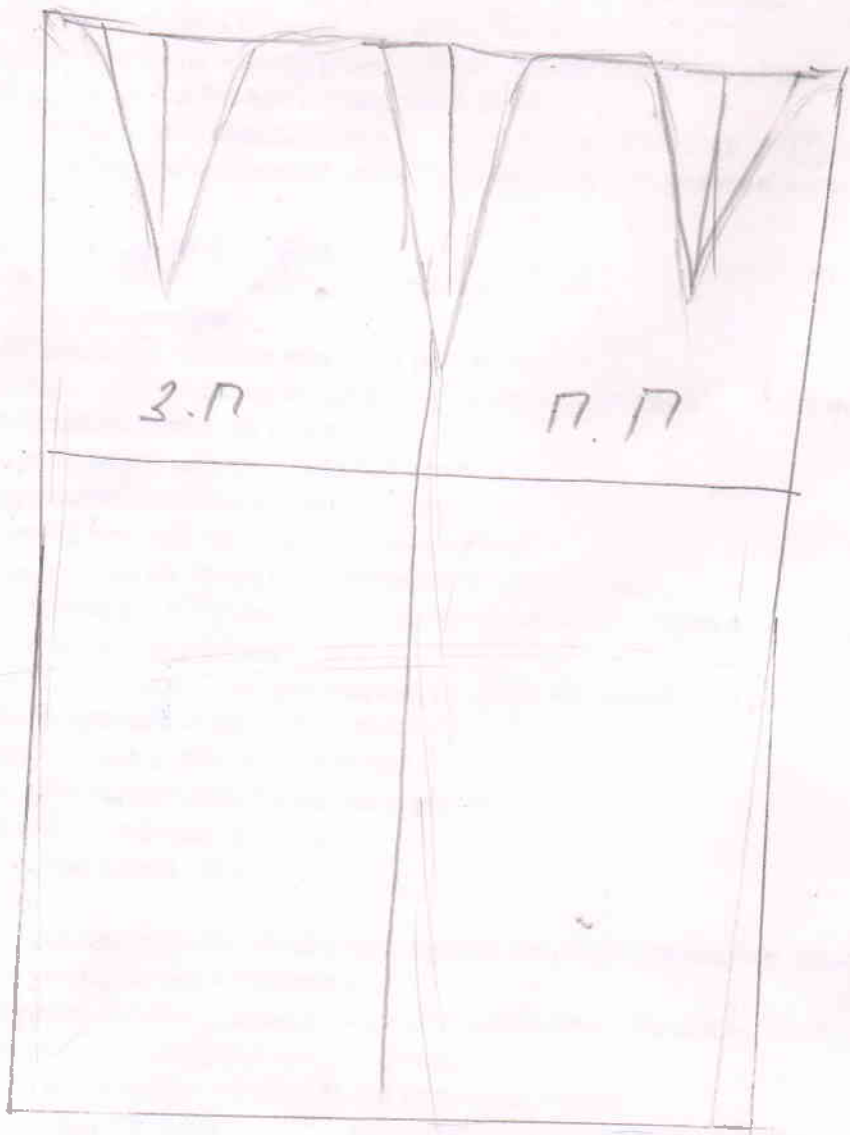

юбка

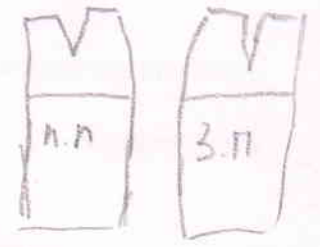

прямая.

Олимпиада Школьный этап

(Технология)
предмет

6 "Г" класс

Фамилия Кучкова

Имя Ашша

Отчество Азаматовна

Класс 6 "Г"

Учитель Тусаровна Дилана Атамжолевна

МКОУ «СОШ №18»

«22». 10 .2021г.

г. о. Нальчик

Максимальное количество баллов за тестирование – 14 баллов.

Время выполнения тестирования – 45 мин.

Вопрос № 1. Выберите правильный ответ. +

В рамках предмета «Технология» изучаются:

- а) технологии производства автомобилей
- б) технологии создания медицинских инструментов
- в) технологии создания самолетов и космических аппаратов
- +г) технологии преобразования материалов, энергии, информации
- д) технологии строительства

Вопрос № 2. Выберите правильный ответ. +

Очищает ковры от пыли:

- а) пятноочиститель
- б) стиральный порошок
- в) пемолокс
- +г) пылесос

Вопрос № 3. Выберите правильный ответ. +

Вынимать вилку электроприбора из розетки необходимо:

- а) сухими руками, держась за сетевой шнур
- б) в перчатках, держась за сетевой шнур
- в) влажными руками, держась за корпус вилки
- +г) сухими руками, держась за корпус вилки

Вопрос № 4. Выберите правильный ответ. -

При сервировке стола к обеду нож кладут:

- а) слева лезвием к тарелке
- б) слева лезвием от тарелки
- в) справа лезвием к тарелке
- +г) справа лезвием от тарелки
- д) в специальную укладку

Вопрос № 5. Выберите правильный ответ. +

Если в школе прозвучала пожарная тревога необходимо:

- а) бежать из кабинета и, если можно, из школы
- +б) построиться и выйти с учителем по закреплённому за кабинетом выходу
- в) открыть окно и попытаться привлечь внимание прохожих
- г) спрятаться под парту и ждать, когда отменят тревогу

Вопрос № 6. Выберите правильный ответ. +

Работу необходимо начинать с:

- а) выбора помещения
- +б) составления плана
- в) выбора материала
- г) составления списка необходимых инструментов

Вопрос № 7. Выберите правильный ответ. -

Масштаб уменьшения:

- а) 1 : 4
- +б) 1 : 1
- в) 4 : 1

Вопрос № 8. Выберите правильный ответ. +

Найди лишнее слово:

- е) простыня
- ж) наволочка
- +з) скатерть
- и) плед
- к) пододеяльник

Кушкова
Вопрос - 108
Теор. жас - 25
Минус 135

Вопрос № 9. Выберите правильный ответ.

Вспомогательным помещением в доме является: +

- д) общая комната
- е) кухня
- ж) спальня
- +з) прихожая

Ответ: г.

Вопрос № 10. Выберите правильный ответ. -

Подберите принцип нерационального питания:

- а) умеренность в употреблении пищи
- б) правильный режим питания
- в) обильный прием пищи
- г) частый прием пищи
- +д) разнообразное питание

Вопрос № 11. Выберите правильный ответ. +

Выберите продукты растительного происхождения:

- а) масло сливочное
- б) яйцо
- +в) геркулес
- г) сыр
- д) масло топленое

Вопрос № 12. Выберите правильный ответ. +

Питание – это...

- а) способность человека употреблять пищу
- +б) процесс усвоения организмом питательных веществ, необходимых для поддержания жизни, здоровья и работоспособности
- в) процесс употребления пищи для удовлетворения чувства голода

Вопрос № 13. Выберите правильный ответ. +

Человеку нужна разнообразная пища – это:

- а) белки, жиры
- б) минеральные вещества, жиры
- +в) белки, жиры, углеводы, минеральные вещества

Вопрос № 14. Выберите правильный ответ. +

Кулинария – это...

- А) наука о рациональном питании
- +В) искусство приготовления пищи
- С) наука о сервировке стола
- Д) продукты питания

Вопрос № 15. Творческое задание. 6 баллов

Зарисовать модель юбки и выполнить полное описание 25



нет описания

Олимпиада Школьный этап

(Технология)
предмет

6 "Б" класс

Фамилия Кодровой

Имя Эмиль

Отчество Мухомовна

Класс 6 "Б"

Учитель Гусарова Ольга Анатольевна

МКОУ «СОШ №18»

«22». 10. 2021г.

г. о. Нальчик

Всероссийская олимпиада школьников по технологии. Школьный этап.
«Культура дома и декоративно-прикладное творчество»

2021– 2022 учебный год

6 класс

Корюва

Вопрос 10
П. 408 - 6
Итого 16

Максимальное количество баллов за тестирование – 14 баллов.
Время выполнения тестирования – 45 мин.

Вопрос № 1. Выберите правильный ответ. +

В рамках предмета «Технология» изучаются:

- а) технологии производства автомобилей
- б) технологии создания медицинских инструментов
- в) технологии создания самолетов и космических аппаратов
- г) технологии преобразования материалов, энергии, информации
- д) технологии строительства

Вопрос № 2. Выберите правильный ответ. +

Очищает ковры от пыли:

- а) пятноочиститель
- б) стиральный порошок
- в) пемлюкс
- г) пылесос +

Вопрос № 3. Выберите правильный ответ. +

Вынимать вилку электроприбора из розетки необходимо:

- а) сухими руками, держась за сетевой шнур
- б) в перчатках, держась за сетевой шнур
- в) влажными руками, держась за корпус вилки
- г) сухими руками, держась за корпус вилки

Вопрос № 4. Выберите правильный ответ. +

При сервировке стола к обеду нож кладут:

- а) слева лезвием к тарелке
- б) слева лезвием от тарелки
- в) справа лезвием к тарелке
- г) справа лезвием от тарелки
- д) в специальную укладку

Вопрос № 5. Выберите правильный ответ. +

Если в школе прозвучала пожарная тревога необходимо:

- а) бежать из кабинета и, если можно, из школы
- б) построиться и выйти с учителем по закреплённому за кабинетом выходу
- в) открыть окно и попытаться привлечь внимание прохожих
- г) спрятаться под парту и ждать, когда отменят тревогу

Вопрос № 6. Выберите правильный ответ. -

Работу необходимо начинать с:

- а) выбора помещения
- б) составления плана
- в) выбора материала
- г) составления списка необходимых инструментов

Вопрос № 7. Выберите правильный ответ. +

Масштаб уменьшения:

- а) 1 : 4
- б) 1 : 1
- в) 4 : 1

Вопрос № 8. Выберите правильный ответ. +

Найди лишнее слово:

- е) простыня
- ж) наволочка
- з) скатерть
- и) плед
- к) пододеяльник

Вопрос № 9. Выберите правильный ответ.

Сопомогательным помещением в доме является:

- д) общая комната
- е) кухня
- ж) спальня
- з) прихожая

Ответ: г.

Вопрос № 10. Выберите правильный ответ. +

Подберите принцип нерационального питания:

- а) умеренность в употреблении пищи
- б) правильный режим питания
- в) обильный прием пищи
- г) частый прием пищи
- д) разнообразное питание

Вопрос № 11. Выберите правильный ответ. -

Выберите продукты растительного происхождения:

- а) масло сливочное
- б) яйцо
- в) геркулес
- г) сыр
- д) масло топленое

Вопрос № 12. Выберите правильный ответ. +

Питание – это...

- а) способность человека употреблять пищу
- б) процесс усвоения организмом питательных веществ, необходимых для поддержания жизни, здоровья и работоспособности
- в) процесс употребления пищи для удовлетворения чувства голода

Вопрос № 13. Выберите правильный ответ. +

Человеку нужна разнообразная пища – это:

- а) белки, жиры
- б) минеральные вещества, жиры
- в) белки, жиры, углеводы, минеральные вещества

Вопрос № 14. Выберите правильный ответ. +

Кулинария – это...

- А) наука о рациональном питании
- В) искусство приготовления пищи
- С) наука о сервировке стола
- Д) продукты питания

Вопрос № 15. Творческое задание. 6 баллов

Зарисовать модель юбки и выполнить полное описание



65.
сбоку на резинке с пыльницей

- теннисная плиссированная юбка, чуть выше колена.

ткань - в клетку, черная.

завышенная талия, классический крой

Олимпиада Школьный этап

(Технология)

предмет

6 "А" класс

Фамилия Кашаева

Имя Дарина

Отчество Мурадзиевна

Класс 6 "А"

Учитель Гусарова Оксана Анатольевна

МКОУ «СОШ №18»

«22». 10. 2021г.

г. о. Нальчик

Максимальное количество баллов за тестирование – 14 баллов.

Время выполнения тестирования – 45 мин.

Вопрос № 1. Выберите правильный ответ. +

В рамках предмета «Технология» изучаются:

- а) технологии производства автомобилей
- б) технологии создания медицинских инструментов
- в) технологии создания самолетов и космических аппаратов
- + г) технологии преобразования материалов, энергии, информации
- д) технологии строительства

Вопрос № 2. Выберите правильный ответ.

Очищает ковры от пыли: +

- а) пятноочиститель
- б) стиральный порошок
- в) пемлокс
- + г) пылесос

Вопрос № 3. Выберите правильный ответ. +

Вынимать вилку электроприбора из розетки необходимо:

- а) сухими руками, держась за сетевой шнур
- б) в перчатках, держась за сетевой шнур
- в) влажными руками, держась за корпус вилки
- + г) сухими руками, держась за корпус вилки

Вопрос № 4. Выберите правильный ответ. -

При сервировке стола к обеду нож кладут:

- а) слева лезвием к тарелке
- б) слева лезвием от тарелки
- в) справа лезвием к тарелке
- + г) справа лезвием от тарелки
- д) в специальную укладку

Вопрос № 5. Выберите правильный ответ. +

Если в школе прозвучала пожарная тревога необходимо:

- а) бежать из кабинета и, если можно, из школы
- + б) построиться и выйти с учителем по закреплённому за кабинетом выходу
- в) открыть окно и попытаться привлечь внимание прохожих
- г) спрятаться под парту и ждать, когда отменят тревогу

Вопрос № 6. Выберите правильный ответ. +

Работу необходимо начинать с:

- а) выбора помещения
- + б) составления плана
- в) выбора материала
- г) составления списка необходимых инструментов

Вопрос № 7. Выберите правильный ответ. +

Масштаб уменьшения:

- + а) 1 : 4
- б) 1 : 1
- в) 4 : 1

Вопрос № 8. Выберите правильный ответ. +

Найди лишнее слово:

- е) простыня
- ж) наволочка
- + з) скатерть
- и) плед
- к) пододеяльник

Карпова

Вопросы - 125
П. 100 25
Итого 145

Вопрос № 9. Выберите правильный ответ. +

Вспомогательным помещением в доме является:

- д) общая комната
- е) кухня
- ж) спальня
- +з) прихожая

Ответ: г.

Вопрос № 10. Выберите правильный ответ. -

Подберите принцип нерационального питания:

- а) умеренность в употреблении пищи
- б) правильный режим питания
- в) обильный прием пищи
- г) частый прием пищи
- + д) разнообразное питание

Вопрос № 11. Выберите правильный ответ. +

Выберите продукты растительного происхождения:

- а) масло сливочное
- б) яйцо
- + в) геркулес
- г) сыр
- д) масло топленое

Вопрос № 12. Выберите правильный ответ. +

Питание – это...

- а) способность человека употреблять пищу
- б) процесс усвоения организмом питательных веществ, необходимых для поддержания жизни, здоровья и работоспособности
- + в) процесс употребления пищи для удовлетворения чувства голода

Вопрос № 13. Выберите правильный ответ. +

Человеку нужна разнообразная пища – это:

- а) белки, жиры
- б) минеральные вещества, жиры
- + в) белки, жиры, углеводы, минеральные вещества

Вопрос № 14. Выберите правильный ответ. +

Кулинария – это...

- А) наука о рациональном питании
- + В) искусство приготовления пищи
- С) наука о сервировке стола
- Д) продукты питания

Вопрос № 15. Творческое задание. 6 баллов

Зарисовать модель юбки и выполнить полное описание



Описание юбки ? 25

Олимпиада Школьный этап

(технология)
предмет

6 класс

Фамилия Железничкова

Имя Мария

Отчество Игоревна

Класс 6 "А"

Учитель Гусалова Оксана Анатольевна

МКОУ «СОШ №18»

« 22 ». 10 .2021г.

г. о. Нальчик

Максимальное количество баллов за тестирование – 14 баллов.

Время выполнения тестирования – 45 мин.

Вопрос № 1. Выберите правильный ответ. +

В рамках предмета «Технология» изучаются:

- а) технологии производства автомобилей
- б) технологии создания медицинских инструментов
- в) технологии создания самолетов и космических аппаратов
- г) технологии преобразования материалов, энергии, информации
- д) технологии строительства

Вопрос № 2. Выберите правильный ответ. +

Очищает ковры от пыли:

- а) пятноочиститель
- б) стиральный порошок
- в) пемолок
- г) пылесос

Вопрос № 3. Выберите правильный ответ. +

Вынимать вилку электроприбора из розетки необходимо:

- а) сухими руками, держась за сетевой шнур
- б) в перчатках, держась за сетевой шнур
- в) влажными руками, держась за корпус вилки
- г) сухими руками, держась за корпус вилки

Вопрос № 4. Выберите правильный ответ. +

При сервировке стола к обеду нож кладут:

- а) слева лезвием к тарелке
- б) слева лезвием от тарелки
- в) справа лезвием к тарелке
- г) справа лезвием от тарелки
- д) в специальную укладку

Вопрос № 5. Выберите правильный ответ. +

Если в школе прозвучала пожарная тревога необходимо:

- а) бежать из кабинета и, если можно, из школы
- б) построиться и выйти с учителем по закреплённому за кабинетом выходу
- в) открыть окно и попытаться привлечь внимание прохожих
- г) спрятаться под парту и ждать, когда отменят тревогу

Вопрос № 6. Выберите правильный ответ. +

Работу необходимо начинать с:

- а) выбора помещения
- б) составления плана
- в) выбора материала
- г) составления списка необходимых инструментов

Вопрос № 7. Выберите правильный ответ. +

Масштаб уменьшения:

- а) 1 : 4
- б) 1 : 1
- в) 4 : 1

Вопрос № 8. Выберите правильный ответ. +

Найди лишнее слово:

- е) простыня
- ж) наволочка
- з) скатерть
- и) плед
- к) пододеяльник

Вопросов - 14

Твоих ответов - 6 / 205.

Вопрос № 9. Выберите правильный ответ. +

спомогательным помещением в доме является:

- д) общая комната
- е) кухня
- ж) спальня
- з) прихожая

Ответ: г.

Вопрос № 10. Выберите правильный ответ. +

Подберите принцип нерационального питания:

- а) умеренность в употреблении пищи
- б) правильный режим питания
- в) обильный прием пищи
- г) частый прием пищи
- д) разнообразное питание

Вопрос № 11. Выберите правильный ответ. +

Выберите продукты растительного происхождения:

- а) масло сливочное
- б) яйцо
- в) геркулес
- г) сыр
- д) масло топленое

Вопрос № 12. Выберите правильный ответ. +

Питание – это...

- а) способность человека употреблять пищу
- б) процесс усвоения организмом питательных веществ, необходимых для поддержания жизни, здоровья и работоспособности
- в) процесс употребления пищи для удовлетворения чувства голода

Вопрос № 13. Выберите правильный ответ. +

Человеку нужна разнообразная пища – это:

- а) белки, жиры
- б) минеральные вещества, жиры
- в) белки, жиры, углеводы, минеральные вещества

Вопрос № 14. Выберите правильный ответ. +

Кулинария – это...

- А) наука о рациональном питании
- В) искусство приготовления пищи
- С) наука о сервировке стола
- Д) продукты питания

Вопрос № 15. Творческое задание. 6 баллов 6

Зарисовать модель юбки и выполнить полное описание



юбка - прямая, шлица из бархата.
длина 50 см
обхват талии: 60
полоска из резинки.

Олимпиада Школьный этап

(технологии)
предмет

6 класс

Фамилия Пехомасова

Имя Маша

Отчество Александровна

Класс 6 "А"

Учитель Бусарова Оксана Александровна

МКОУ «СОШ №18»

«22». 10. 2021г.

г. о. Нальчик

Максимальное количество баллов за тестирование – 14 баллов.

Время выполнения тестирования – 45 мин.

+ Вопрос № 1. Выберите правильный ответ.

В рамках предмета «Технология» изучаются:

- а) технологии производства автомобилей
- б) технологии создания медицинских инструментов
- в) технологии создания самолетов и космических аппаратов
- г) технологии преобразования материалов, энергии, информации
- д) технологии строительства

+ Вопрос № 2. Выберите правильный ответ.

Очищает ковры от пыли:

- а) пятноочиститель
- б) стиральный порошок
- в) пемолокс
- г) пылесос

+ Вопрос № 3. Выберите правильный ответ.

Вынимать вилку электроприбора из розетки необходимо:

- а) сухими руками, держась за сетевой шнур
- б) в перчатках, держась за сетевой шнур
- в) влажными руками, держась за корпус вилки
- г) сухими руками, держась за корпус вилки

+ Вопрос № 4. Выберите правильный ответ.

При сервировке стола к обеду нож кладут:

- а) слева лезвием к тарелке
- б) слева лезвием от тарелки
- в) справа лезвием к тарелке
- г) справа лезвием от тарелки
- д) в специальную укладку

+ Вопрос № 5. Выберите правильный ответ.

Если в школе прозвучала пожарная тревога необходимо:

- а) бежать из кабинета и, если можно, из школы
- б) построиться и выйти с учителем по закреплённому за кабинетом выходу
- в) открыть окно и попытаться привлечь внимание прохожих
- г) спрятаться под парту и ждать, когда отменят тревогу

+ Вопрос № 6. Выберите правильный ответ.

Работу необходимо начинать с:

- а) выбора помещения
- б) составления плана
- в) выбора материала
- г) составления списка необходимых инструментов

+ Вопрос № 7. Выберите правильный ответ.

Масштаб уменьшения:

- а) 1 : 4
- б) 1 : 1
- в) 4 : 1

+ Вопрос № 8. Выберите правильный ответ.

Найди лишнее слово:

- а) простыня
- б) наволочка
- + в) скатерть
- г) плед
- д) пододеяльник

Вопрос № 9. Выберите правильный ответ. +

Вспомогательным помещением в доме является:

- а) общая комната
- б) кухня
- в) спальня
- г) прихожая

Ответ: г.

Вопрос № 10. Выберите правильный ответ. +

Подберите принцип нерационального питания:

- а) умеренность в употреблении пищи
- б) правильный режим питания
- в) обильный прием пищи
- г) частый прием пищи
- д) разнообразное питание

Вопрос № 11. Выберите правильный ответ. +

Выберите продукты растительного происхождения:

- а) масло сливочное
- б) яйцо
- в) геркулес
- г) сыр
- д) масло топленое

Вопрос № 12. Выберите правильный ответ. -

Питание – это...

- а) способность человека употреблять пищу
- б) процесс усвоения организмом питательных веществ, необходимых для поддержания жизни, здоровья и работоспособности
- в) процесс употребления пищи для удовлетворения чувства голода

Вопрос № 13. Выберите правильный ответ. +

Человеку нужна разнообразная пища – это:

- а) белки, жиры
- б) минеральные вещества, жиры
- в) белки, жиры, углеводы, минеральные вещества

Вопрос № 14. Выберите правильный ответ. +

Кулинария – это...

- А) наука о рациональном питании
- В) искусство приготовления пищи
- С) наука о сервировке стола
- Д) продукты питания

Вопрос № 15. Творческое задание. 6 баллов 6

Зарисовать модель юбки и выполнить полное описание

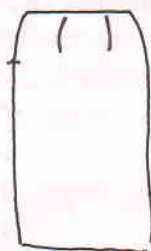

Юбка прямая
на резинке
длина – до колена 60 см.
Втачать на перегиб
и сделать полосу
сбоку сзади застёжка-молния